

DONN® DX24 KB

Ossature apparente 24 mm, traitée époxy pour locaux humides et/ou environnements corrosifs

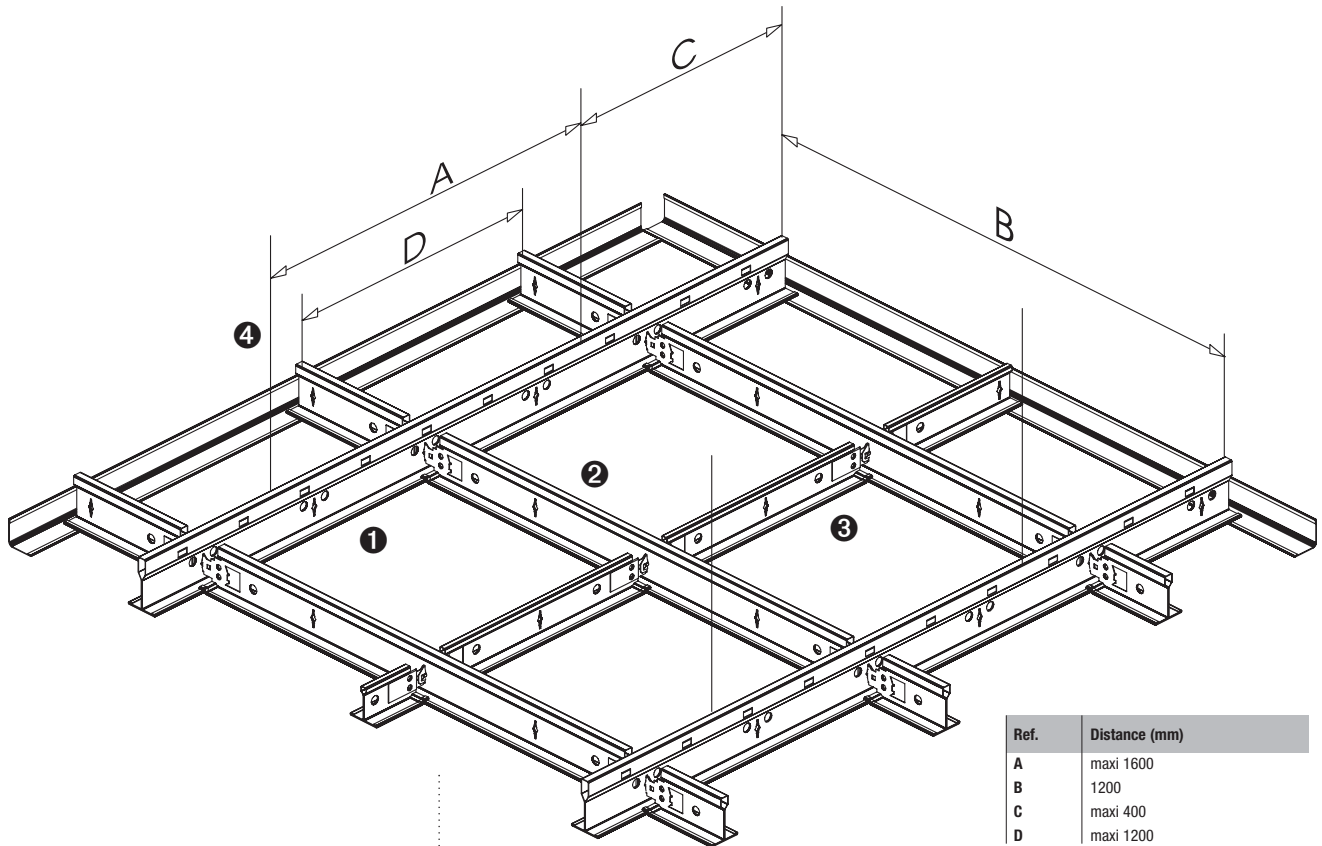

Ref.	Distance (mm)
A	maxi 1600
B	1200
C	maxi 400
D	maxi 1200

Caractéristiques

- L'ossature Donn DX24 KB a reçu après profilage une protection de revêtement thermodurcissable à base de résine polyester (60 microns mini). Ce traitement permet son utilisation dans tous les locaux où l'humidité relative est élevée, locaux à environnement corrosif et acide, locaux nécessitant un entretien régulier : salles blanches, hôpitaux, laboratoires, cuisines collectives, industrie agroalimentaire, laveries.
- L'ossature Donn DX24 KB a subi un test de résistance à la corrosion « Brouillard salin selon la norme AFNOR NFX 41002 » et a franchi le cap des 500 heures, sans aucune trace visible de corrosion.
- Une gamme d'accessoires traités spécialement pour milieu humide est disponible pour la mise en œuvre de l'ossature Donn DX24 KB.

Quantitatif pour 1 m² de plafond DONN® DX24 KB

N°	Désignation	Code produit	Entraxe des porteurs (en mm)			
			600		1200	
			Module (en mm)			
			600 x 600	1200 x 600	600 x 600	1200 x 600
1	Porteur	DX24X H370 WK	1,67 ml	1,67 ml	0,84 ml	0,84 ml
2	Entretoise longue	DX24X M120 WK	-	-	1,67 ml	1,67 ml
3	Entretoise courte	DX24T S60 WK	1,67 ml	0,84 ml	0,84 ml	-
4	Suspente	PS11K	1,39 pce	1,39 pce	0,70 pce	0,70 pce

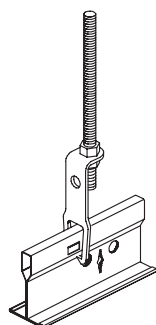

DX KB / PS11K

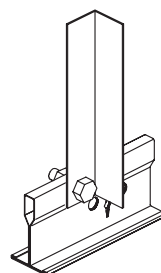

DX KB / M12024WK

Porteur DX24X H370 WK

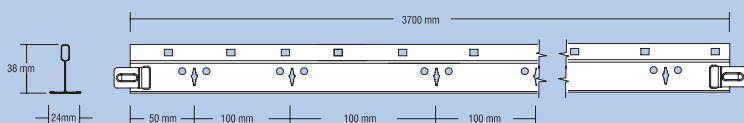

Entretoise longue DX24X M120 WK

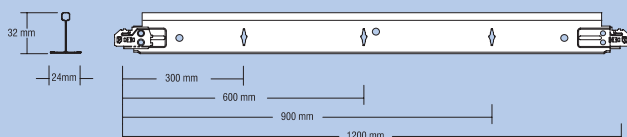

Entretoise courte DX24T S60 WK

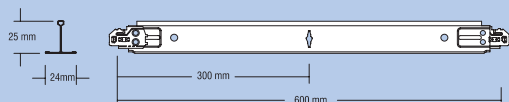

Charges réparties admissibles en kg/m²

Flèche maxi 4 mm, (1/300e) selon normes NF P 68 203-1 et NF P 68 203-2 (réf DTU 58-1)

Porteurs	Profils Entretoises	Entraxe porteurs en mm	Distance entre suspentes en mm			
			1000	1200	1400	1600
DX24X H370 WK	DX24T S60 WK	600	26	22	18	10
DX24X H370 WK	DX24X M120 WK	1200	11	11	9	5

La distance entre suspentes de 1200 mm est la plus couramment utilisée pour la mise en œuvre des ossatures.
Existe également en DX24 Espace KB, voir tableau des charges du système DX24 Espace, page 29.

Descriptif DONN DX24 KB

Fourniture et pose d'une ossature apparente pour milieu humide de type Donn DX24KB de couleur super blanc, module 600 x 600 ou 1200 x 600 mm, de chez USG.

Après profilage l'ossature Donn DX24KB a reçu une protection par poudre de revêtement thermodurcissable garantissant une résistance de 500 heures au brouillard salin, test selon la norme AFNOR NFX 41002.

Le système Donn DX24KB positionne automatiquement les entretoises sur les porteurs, ce qui garantit le module, même en cas de traction ou de poussée sur celles-ci.

Le système Donn DX24KB prévient tout risque de chute des éléments d'ossature lors d'interventions dans le plénum apportant ainsi une totale stabilité à l'ensemble du plafond.

L'ossature de plafond est facilement démontable et sans dommage apparent. Il suffira d'exercer une rotation du porteur au niveau de l'intersection avec les entretoises, et celles-ci peuvent être réutilisées.

La finition en rive sera assurée par une cornière type MIE2024WK super blanc.

L'ensemble des accessoires aura subi un traitement pour résister en milieu humide.

L'ossature Donn DX24KB est conforme aux normes françaises NF P 68 203 réf DTU58.1.

Tenue chimique

Tests réalisés par application d'un coton imbibé sous verre de montre pendant 48 heures.

- **Acides** : Acétique 20 % - Sulfurique 30 % - Nitrique 30 % - Phosphorique 30 % - Chlorhydrique 30 % - Citrique 30 % - Lactique 30 % : film intact
- **Bases** : Soude caustique 5 % - Ammoniaque 10 % : film intact
- **Solvants** : Toluène – Acétone – Méthyléthylcétone – Chlorure de méthylène – Trichloréthylène – Acétate d'éthyle : film attaqué.
Alcool à brûler : film intact.
Essence : légère perte de brillance
- **Divers** : détergents non ioniques à 5 % - Eau oxygénée 20 % – Eau de javel diluée : film intact

Bords



DX24 / SQ

DX24 / SLT

DX24 / SLB

Jonction entretoise sur porteur

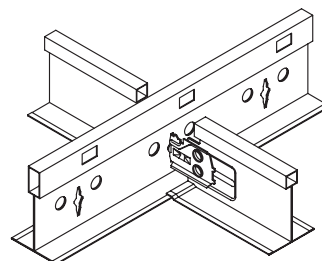

Epaulement de l'entretoise sur le porteur.

DX24KB / V16K

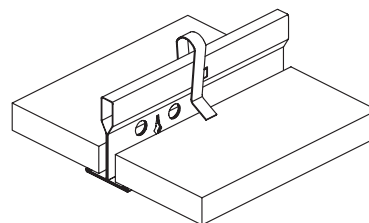

Cavalier anti-soulèvement V16K traité pour milieu humide, pour panneaux de 6 à 16 mm.