

Accessoires de suspension

1

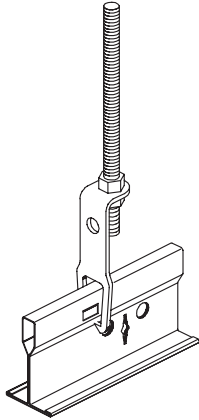

2

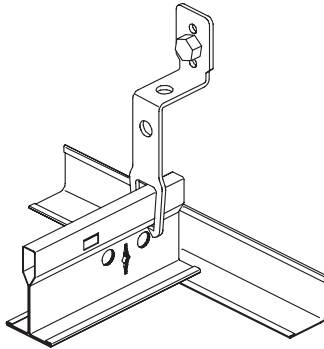

3

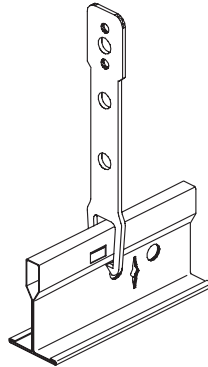

4

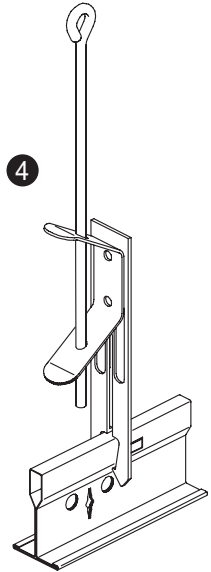

5

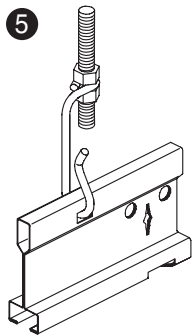

6

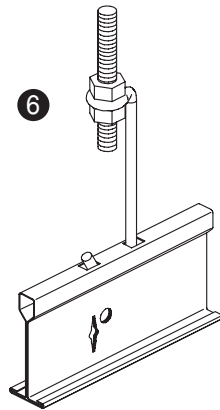

7

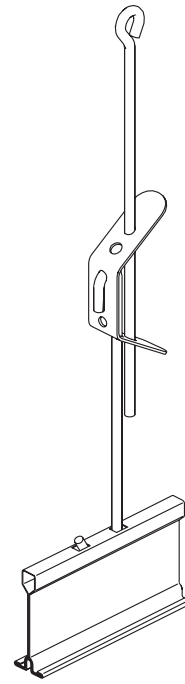

8

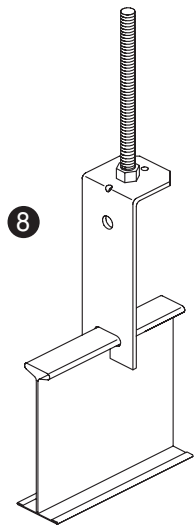

9

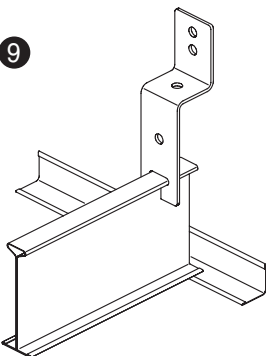

10

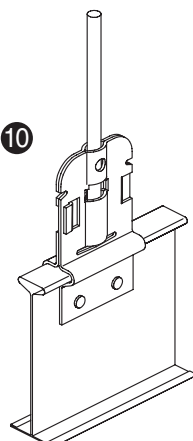

11

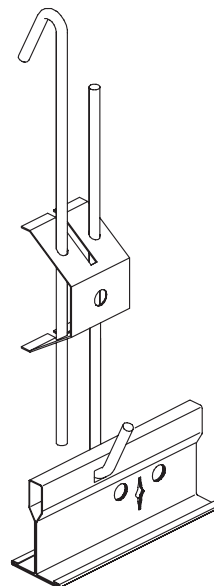

12

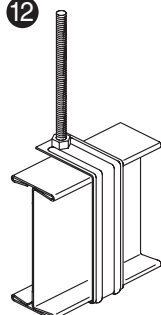

1	Type	Suspente coulissante coudée
	Code produit	PS11 - PS11K pour milieu humide
	Combinaison avec Ossature	Tige filetée diam. 6 mm DX24
	Autre ossature	DX35 - DX Finline
	Charge ponctuelle	30 kg

2	Type	Suspente coulissante pour fixation murale
	Code produit	PS11C
	Combinaison avec Ossature	Fixation selon support DX24
	Autre ossature	DX35 - DX Finline
	Charge ponctuelle	25 kg

3	Type	Suspente coulissante droite
	Code produit	PS11D
	Combinaison avec Ossature	Fixation selon support DX24
	Autre ossature	DX35 - DX Finline
	Charge ponctuelle	30 kg

4	Type	Suspente rapide
	Code produit	SAH10 PLUS
	Combinaison avec Ossature	Tige lisse coudée ou à œillet diam. 4 mm DX24
	Autre ossature	DX15 - DX35 - DX Finline
	Charge ponctuelle	25 kg

5	Type	Suspente universelle
	Code produit	PS20
	Combinaison avec Ossature	Tige filetée diam. 6 mm DX Finline
	Autre ossature	DX24 - DX35
	Charge ponctuelle	20 kg

6	Type	Suspente
	Code produit	PS15
	Combinaison avec Ossature	Tige filetée diam. 6 mm DX15
	Autre ossature	DX Meridian
	Charge ponctuelle	20 kg

7	Type	Suspente
	Code produit	SAH150
	Combinaison avec Ossature	Tige lisse coudée ou à œillet diam. 4 mm DX Meridian
	Autre ossature	DX15
	Charge ponctuelle	20 kg

8	Type	Suspente coulissante
	Code produit	PSS1 - PSS1K pour milieu humide
	Combinaison avec Ossature	Tige filetée diam. 6 mm DX24 Espace
	Autre ossature	DX35 Espace
	Charge ponctuelle	60 kg

9	Type	Suspente coulissante pour fixation murale
	Code produit	PSS2
	Combinaison avec Ossature	Tige filetée diam. 6 mm DX24 Espace
	Autre ossature	DX35 Espace
	Charge ponctuelle	50 KG

10	Type	Suspente coulissante
	Code produit	PSS3 renforcée (extérieur)
	Combinaison avec Ossature	Tige filetée diam. 6 mm DX24 Espace
	Autre ossature	DX35 Espace
	Charge ponctuelle	80 kg

11	Type	Suspente à réglage rapide
	Code produit	SP18/30
	Combinaison avec Ossature	Tige lisse coudée DX24
	Autre ossature	DX35 - DX Finline - DX15 - DX Meridian
	Charge ponctuelle	30 kg

12	Type	Bride de suspension pour VIC
	Code produit	BD4 - BD5 - BD8
	Combinaison avec Ossature	Tige filetée diam. 6 mm VIC40 (BD4)
	Autre ossature	VIC 50-500 (BD5) - VIC80-88-800 (BD8)
	Charge ponctuelle	Selon type de montage et support

Les tests de charge des suspentes sont réalisés conformément à la norme NFP 68 203 Réf. DTU 58.1

Charges admissibles des accessoires pour ossatures Donn en kg

Code produit	Charge adm. (kg)	Page	Code produit	Charge adm. (kg)	Page	Code produit	Charge adm. (kg)	Page
PS11	30	6-8-12-14-20-24-46	SP30/60	30	46	PR6	30	-
PS11C	25	6-8-12-14-32-46	SP60/100	30	46	F016	50	-
PS11D	30	46	SP100/150	30	46	4G16M	10	-
SAH10 PLUS	25	6-8-12-14-20-24-46	CF100	70	-	4G24WN	10	-
PS20	20	6-8-12-14-20-24-46	CF101	70	-	4G16H	10	9
PS11K	30	18-46	CF102	70	-	4J15M	10	-
PS15	20	10-16-46	CF100-210	70	-	AH1/DX Finline	12	15
SAH150	20	10-16-46	CF100-230	70	-	AH1/DX 24	8	9
PSS1	60	28-30-46	CF101-210	70	-	AS007	7	-
PSS1D	60	-	CF101-230	70	-	K230	30	-
PSS1K	60	46	CF102-210	70	-	K220	30	-
PSS2	50	29-31-32-33-46	CF102-230	70	-	K340	30	-
PSS3	80	28-30-46	4H24	65	-	K250	25	-
DCC2	Selon support	-	4H58	65	-	P120	25	39
STID004	15	-	4H24I	15	-	P140	50	39
STID005	15	-	4H58I	15	-	P180	50	39
STID08	20	-	M6TI24	90	-	P220	50	39
STID080	20	-	M6TI58	90	-	PSF25	30	35
PBR	40 ⁽¹⁾	-	M8TI54	90	-	PSF40	20/40 ⁽²⁾	35
SP9/12	30	46	M8TI58	90	-	PSF70	70	34-35
SP12/19	30	46	122M6TI	45	-	PSF160	160	34-35
SP18/30	30	46	M6TIJ1	45	-			

⁽¹⁾ Uniquement bascule hors support - ⁽²⁾ Selon montage